

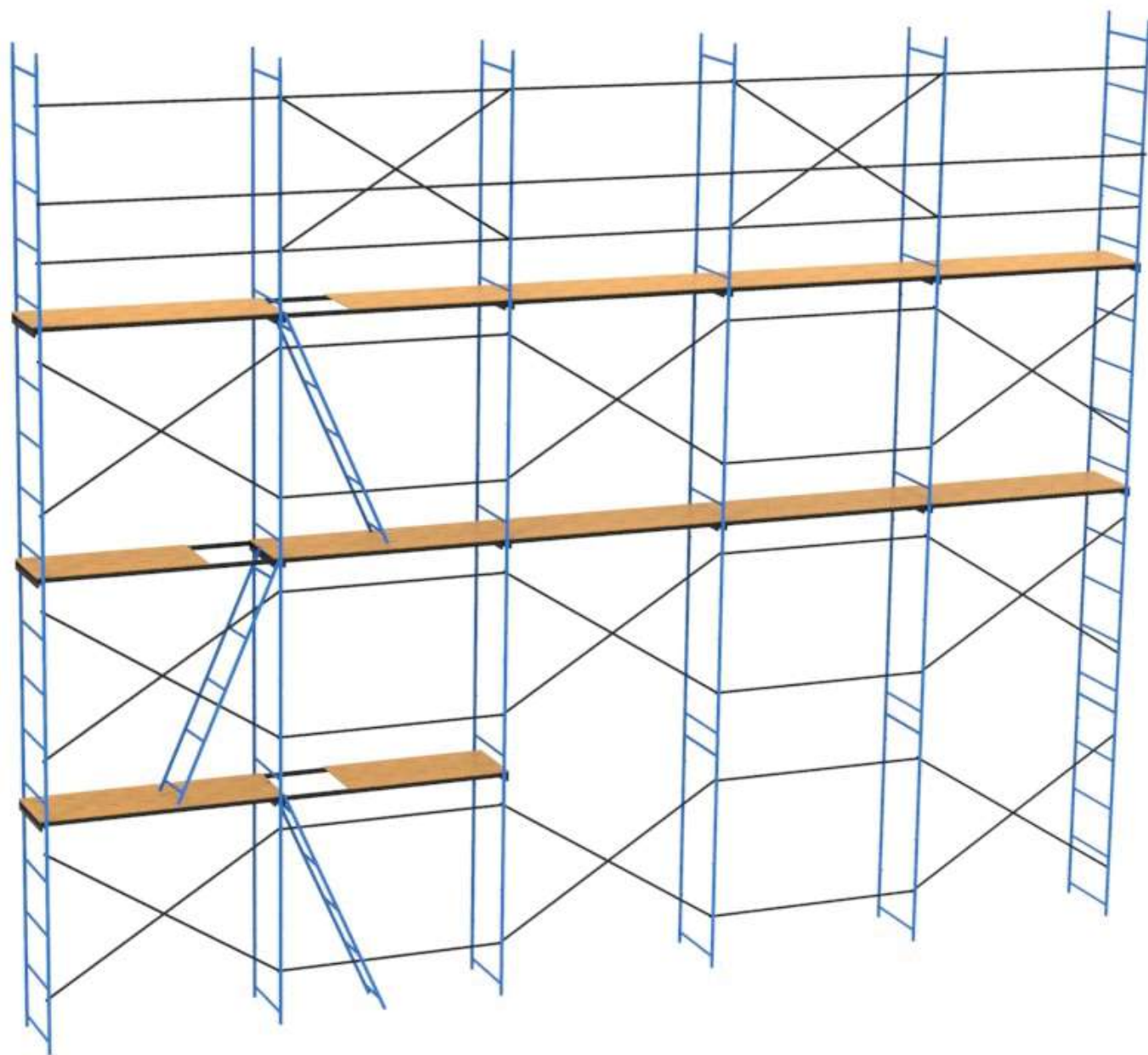

ПАСПОРТ ИЗДЕЛИЯ

**ЛЕСА СТРОИТЕЛЬНЫЕ РАМНЫЕ
ЛРСП-30**

ГОСТ 24258-88; ГОСТ 27321-87
Сертификат № РОСС RU. АГ81.Н00423



Применение:

Конструкций для рекламных баннеров, стеллажей.
В строительстве, в качестве рабочих и защитных конструкций.

Для монтажа платформ больших размеров (сцены, потолочные платформы и т.п.).

Конструкций для трибун, устанавливаемых при проведении культурных и развлекательных мероприятий.

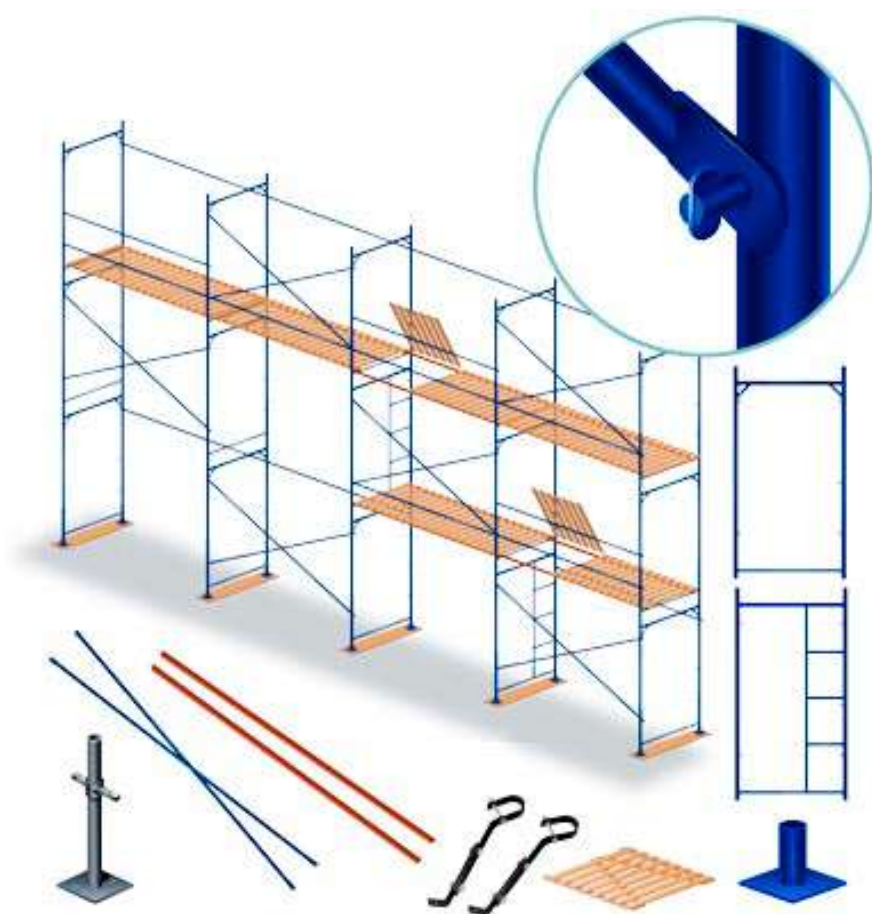

ooodirs.ru



8 (800) 551-65-77



info@ooodirs.ru

1. НАЗНАЧЕНИЕ ИЗДЕЛИЯ

Леса ЛРСП-30 представляют собой леса рамные строительные приставные (далее леса), выполненные в соответствии с ГОСТ 24258-88; ГОСТ 27321-87 и предназначенные для отделочных работ на фасадах зданий высотой до 30 метров. Рамы лесов изготавливаются из трубы диаметром 42мм в соответствии с ГОСТ 10704-91.

2. ТЕХНИЧЕСКИЕ ХАРАКТЕРИСТИКИ

- 2.1. Максимальная высота лесов, м30
 - 2.2. Шаг яруса, м2
 - 2.3. Шаг рам вдоль стены, м2;3
 - 2.4. Ширина яруса (прохода) между стойками рам, м0,967
 - 2.5. Количество ярусов настилов, одновременно укладываемых на леса, шт2(рабочий+страховочный)
 - 2.6. Нормативная поверхностная нагрузка, Па (кгс/м²...ч.....200
- Все металлические части лесов имеют износостойчивое полимерное покрытие.

3. КОМПЛЕКТНОСТЬ

ВНИМАНИЕ: КОЛИЧЕСТВО ДИАГОНАЛЕЙ, ГОРИЗОНТАЛЕЙ, КРОНШТЕЙНОВ, НАСТИЛОВ (ВКЛЮЧАЯ НАЛИЧИЕ БОРТОВЫХ ДОСОК), ОГРАЖДЕНИЙ И ЛЕСТНИЧНЫХ МАРШЕЙ ОПРЕДЕЛЯЕТ ЗАКАЗЧИК ЛЕСОВ СОГЛАСНО ППР ДЛЯ КАЖДОГО ОБЪЕКТА СТРОИТЕЛЬСТВА.

Наименование	Кол-во
Рама с лестницей	
Рама без лестницы	
Диагональ	
Горизонталь	
Подпятник	
Настил	
Кронштейн	
Ригель	

4. УСТРОЙСТВО И ПРИНЦИП РАБОТЫ

4.1. Леса (см. схему сборки лесов) представляют собой конструкцию, собираемую из следующих элементов: рам с лестницей(1), рам без лестниц (2) , диагональных (3) и горизонтальных (4) связей, ригелей с деревянными настилами (5), регулируемых и нерегулируемы опор (6), элементов крепления к стене(см. виды анкеровки).

4.2. Нижний ряд рам опирается на опорные пяты или винтовые опоры, которые устанавливаются на деревянные подкладки.

4.3. Рамы лесов имеют высоту 2,0 м.

4.4. Рамы с лестницами и без лестниц наращиваются друг другом до нужной высоты. Рамы с лестницей устанавливаются во втором ряду лесов в каждом ярусе и служат для подъема рабочих.

4.5. Рамы, с целью устойчивости, связываются между собой горизонтальными и диагональными связями в шахматном порядке со стороны улицы и горизонтальными связями со стороны стены (см. схему сборки). На рамах предусмотрены замки с фиксатором для крепления диагональных и горизонтальных связей.

4.6. Ригеля устанавливаются в первом и втором ряду лесов в каждом пролёте по два (со стороны улицы и стороны здания).

4.7. Крепления лесов к стене осуществляется регулируемыми анкерными кронштейнами двух типов: из стальной полосы и трубчатыми с крюком и хомутом (см. виды анкерных кронштейнов). Один конец крепится к стене с помощью элементов анкеровки, смонтированных в фасаде ремонтируемого здания, другой – к стойке рам.

4.8. Элементы анкеровки выполнены двух видов: пробки и крюки с втулками (см. элементы анкеровки). Вид анкерного крепления определяется требованиями заказчика.

4.9. Количество башмаков и винтовых опор определяется рельефом местности и требованием заказчика.

4.10. На рабочем и предохранительном ярусах лесов устанавливаются продольные связи ограждений. В местах подъема рабочих на рабочий ярус связи ограждений устанавливаются в пролетах, где не предусмотрены диагональные стяжки.

4.11. Для защиты от атмосферных (электрических разрядов леса оборудуются молниеприемником, заземлением.

5. МОНТАЖ И ДЕМОНТАЖ ЛЕСОВ

5.1. Демонтаж и монтаж лесов должен производиться под руководством ответственного производителя работ, который должен:

- а) изучить конструкцию лесов;
- б) составить схему установки лесов для конкретного объекта;
- в) составить перечень необходимых элементов;
- г) произвести приемку комплекта лесов со склада согласно перечню с отбраковкой поврежденных элементов.

5.2. Рабочие, монтирующие леса, предварительно должны быть ознакомлены с конструкцией и проинструктированы о порядке монтажа и способах крепления лесов к стене.

5.3 Леса должны монтироваться на спланированной и утрамбованной площадке, с которой должен быть предусмотрен отвод воды.

Площадка под леса должна быть горизонтальной в поперечном и продольном направлениях.

5.4 Подъем и спуск элементов лесов должен производиться подъемниками или другими подъемными механизмами.

5.5 Монтаж лесов производится по ярусам на всю длину монтируемого участка лесов, согласно схеме монтажа:

1 этап:

На подготовленной площадке установить деревянные подкладки и башмаки, при необходимости установить винтовые опоры.

Опорные поверхности рам лесов должны находиться строго в одной горизонтальной плоскости.

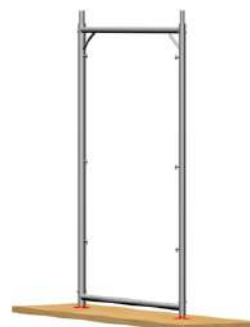
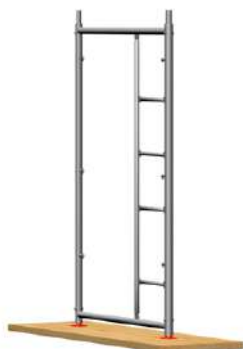

2 этап:

В башмаки установить две смежные рамы первого яруса, и соединить их горизонтальными и диагональными связями. Через шаг 3 метра установить две смежные рамы и также соединить их связями и повторить эту операцию для набора необходимой длины лесов. По краям необходимой длины лесов установить рамы ограждения, а следующая рама должна быть с лестницей.

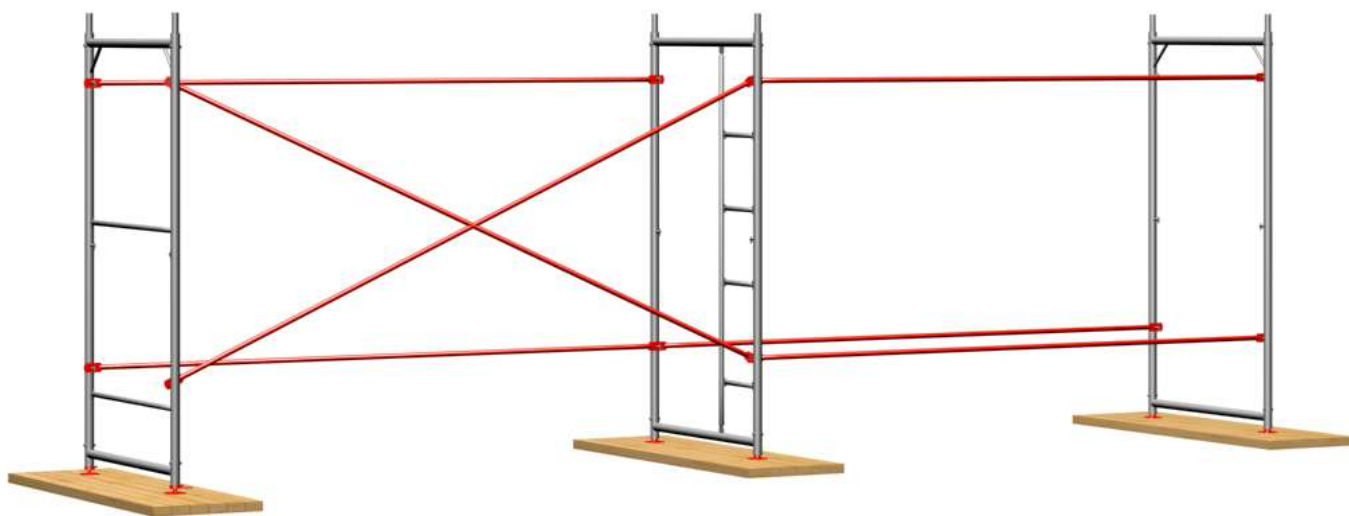

3 этап:

Установить рамы второго яруса, соединить их связями, причем диагональные связи расположить таким образом, чтобы они были установлены в шахматном порядке.

Для монтажа нужно использовать ригели, на которые укладываются деревянные настилы:

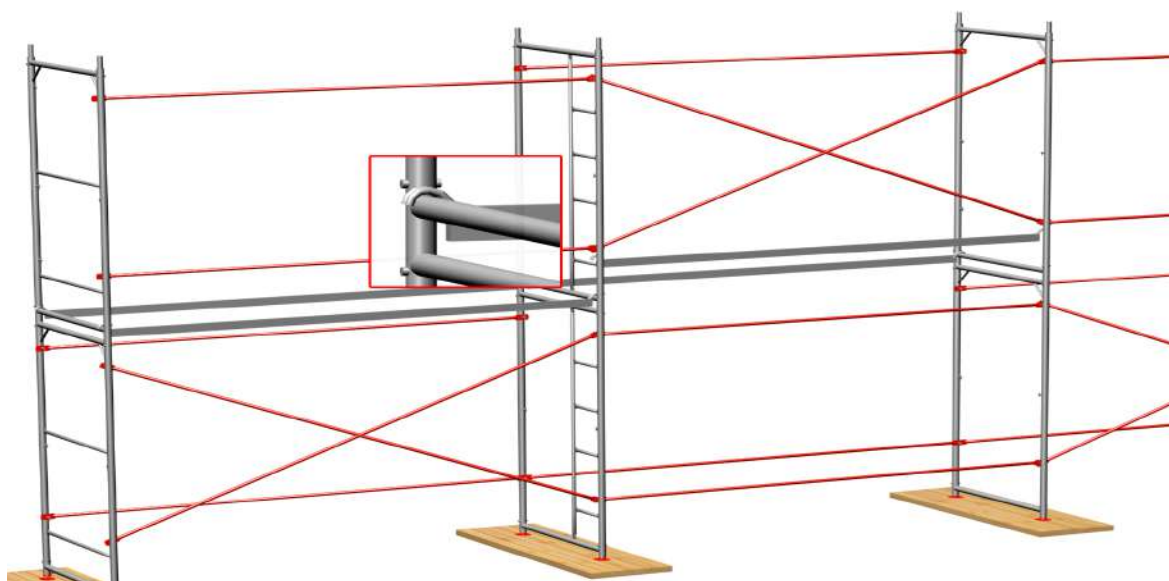

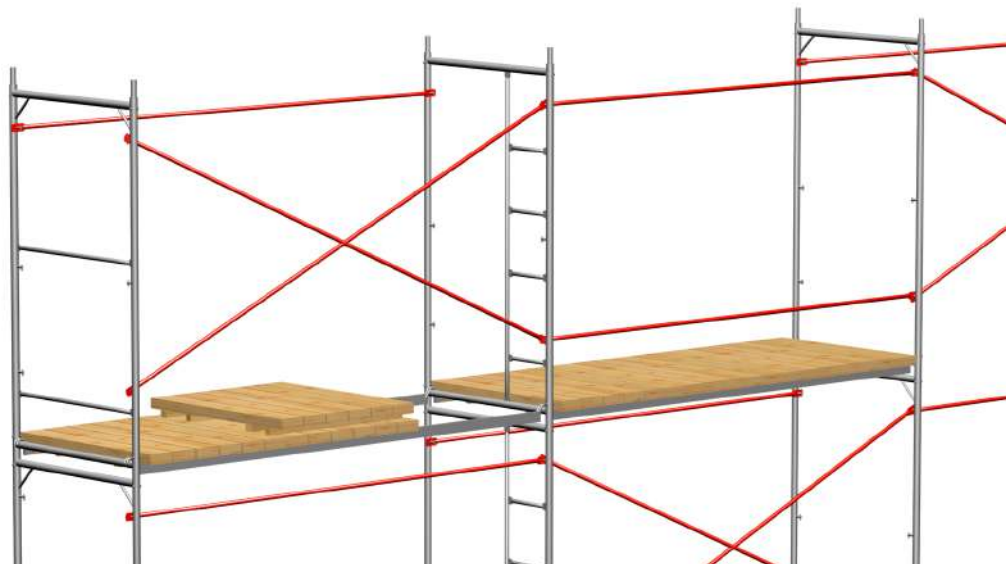

4 этап:

Для подъёма и спуска людей леса оборудованы наклонными лестницами (7), которые устанавливаются в местах, отведённых для люков (смотри общий вид лесов).

5 этап:

Крепление лесов к стене осуществить пробками или крюками с втулками через кронштейны или хомуты, закреплённые к стойкам рам лесов, (см. элементы анкерровки), через 4м в шахматном порядке (см. схему крепления лесов к стене).

6 этап:

Повторяя этапы 3,4,5 набрать необходимую высоту лесов. Ограждения, промежуточные элементы и диагонали должны быть установлены согласно общей схемы сборки лесов.

7 этап:

На рабочем и предохранительном ярусах лесов установить торцевые и продольные связи ограждений.

В местах подъёма рабочих на рабочий ярус, где не установлены диагональные стяжки, установить продольные связи ограждений.

Зафиксировать две смежные рамы по вертикали болтом М8х55 или штырем (по желанию заказчика).*

Верхний ярус можно монтировать из стоек и рам ограждения высотой 1,45 метра.

* - изготовителем не комплектуется

5.6. Рамы лесов устанавливать по отвесу. Установку рам и закрепление лесов к стене производить одновременно с монтажом лесов.

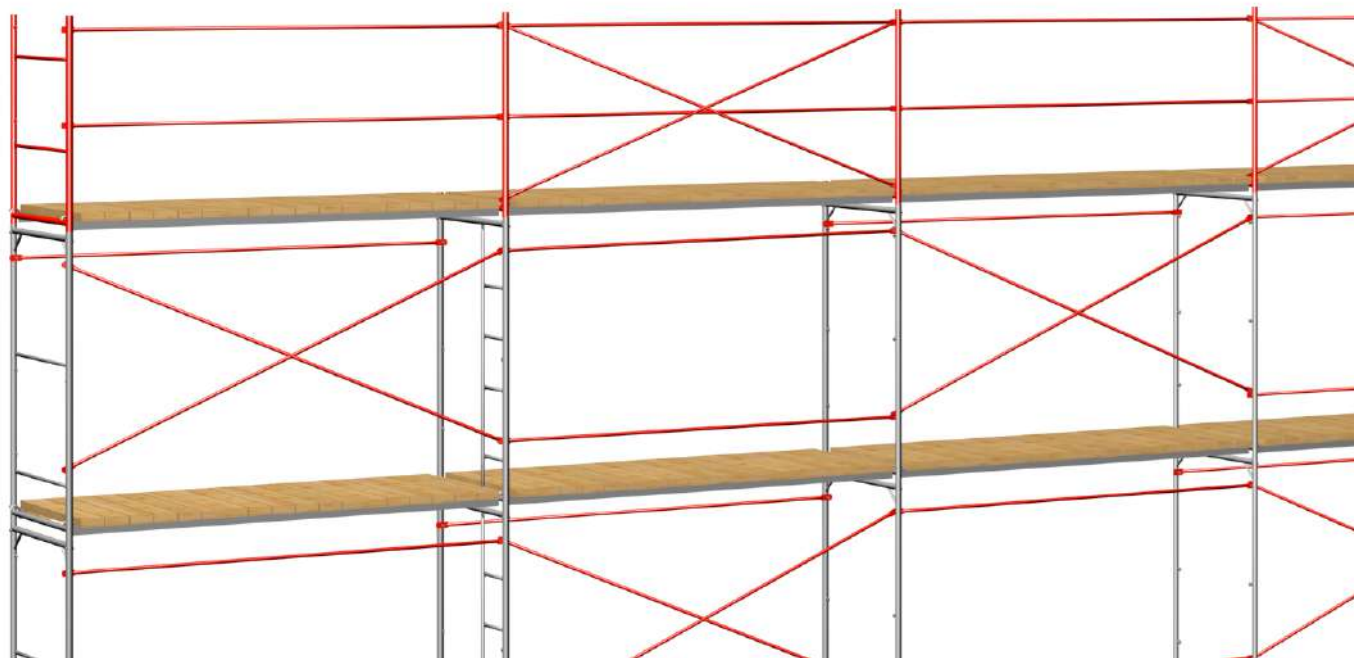

5.7. Укладку настилов и установку связей ограждений следует производить одновременно.

5.8. Демонтаж лесов допускается лишь после уборки с настилов остатков материалов, инвентаря и инструментов.

5.9. До начала демонтажа лесов производитель работ обязан осмотреть их и проинструктировать рабочих о последовательности и

приемах разборки, а также о мерах обеспечивающих безопасность работ.

5.10. Демонтаж лесов следует начинать с верхнего яруса, в последовательности, обратной последовательности монтажа.

5.11. Демонтированные элементы перед перевозкой рассортировать, крупногабаритные элементы связать в пакеты, а малогабаритные и стандартный изделия складывать в ящики.

 **ooodirs.ru**

 **8 (800) 551-65-77**

 **info@ooodirs.ru**

ОБЩИЙ ВИД ЛЕСОВ

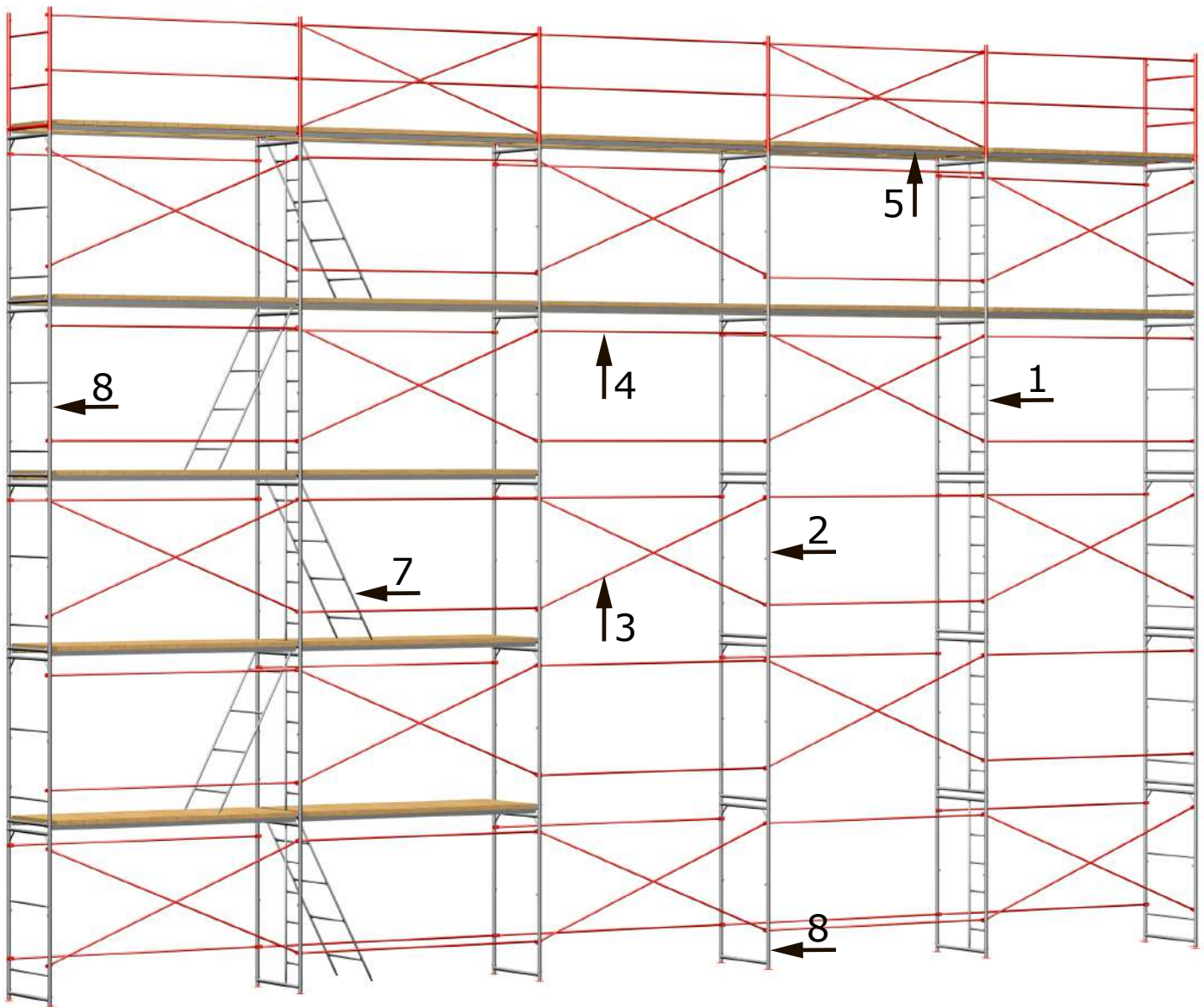

ВНИМАНИЕ: КОЛИЧЕСТВО ДИАГОНАЛЕЙ, ГОРИЗОНТАЛЕЙ, КРОНШТЕЙНОВ, НАСТИЛОВ (ВКЛЮЧАЯ НАЛИЧИЕ БОРТОВЫХ ДОСОК), ОГРАЖДЕНИЙ И ЛЕСТНИЧНЫХ МАРШЕЙ ОПРЕДЕЛЯЕТ ЗАКАЗЧИК ЛЕСОВ СОГЛАСНО ППР ДЛЯ КАЖДОГО ОБЪЕКТА СТРОИТЕЛЬСТВА.

- | | |
|-------------------------|---------------------------------|
| 1. Рама с лестницей | 5. Ригель с деревянным настилом |
| 2. Рама без лестницы | 6. Опора |
| 3. Диагональная связь | 7. Лестница |
| 4. Горизонтальная связь | 8. Боковая рама ограждения |

ЭЛЕМЕНТЫ АНКЕРОВКИ

с крюком и втулкой

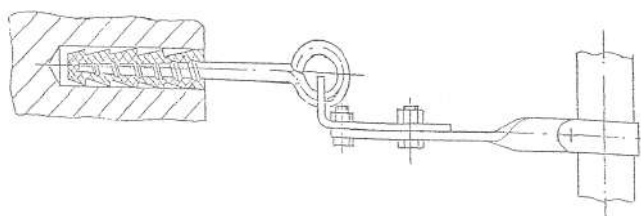

с пробкой



СХЕМА КРЕПЛЕНИЯ ЛЕСОВ К СТЕНЕ

(X - место крепления)

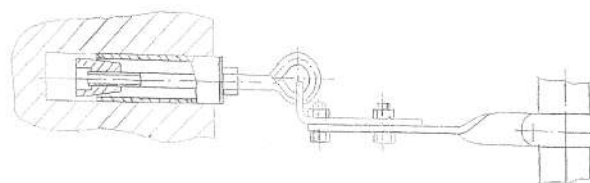
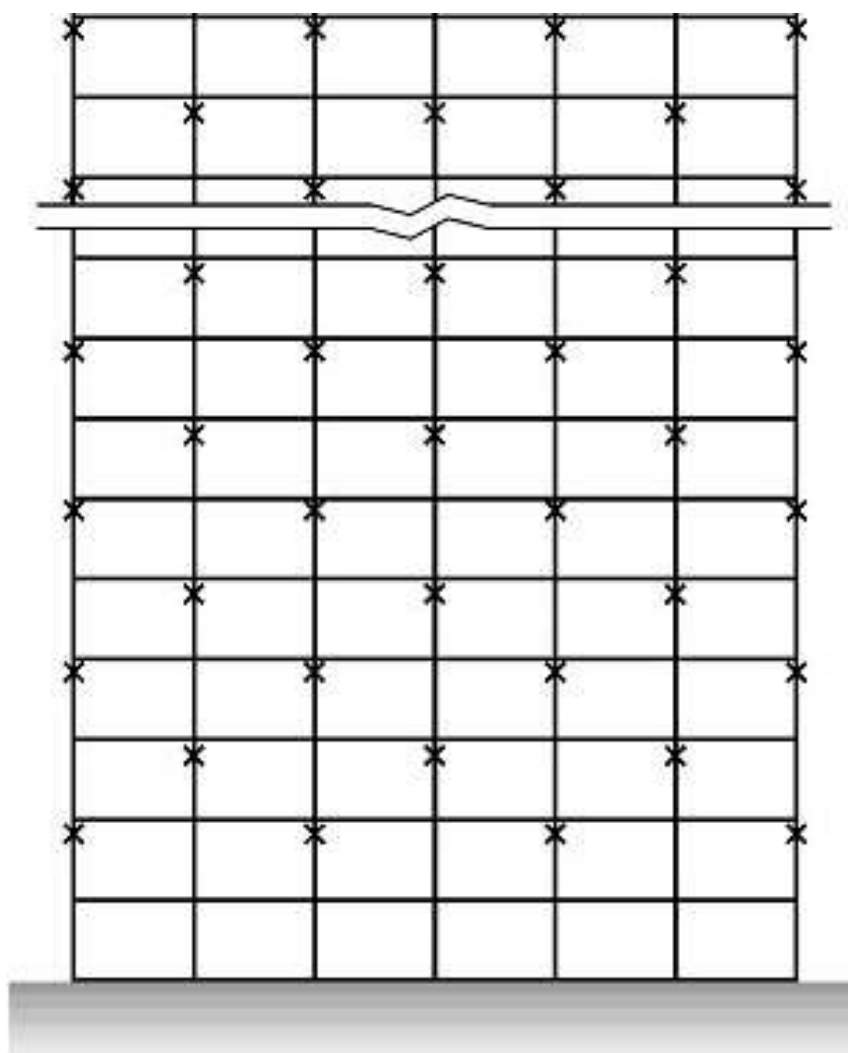

6. ЭКСПЛУАТАЦИЯ ЛЕСОВ

6.1. Металлические строительные приставные рамные леса допускаются к эксплуатации только после окончания их монтажа, но не ранее. Сдают их по акту лицу, назначенному для приемки главным инженером строительства с участием работника по технике безопасности.

6.2. При приемке установленных лесов в эксплуатацию проверяются:

- соответствие собранного каркаса монтажным схемам и правильность сборки узлов;
- правильность и надежность лесов на основании;
- правильность и надежность крепления лесов к стене;
- наличие и надежность ограждения на лесах, наличие двойного перильного ограждения в рабочих ярусах;
- правильность установки молниеприемника и заземления лесов;
- обеспечение отвода воды от лесов.

Особое внимание обратить на вертикальность стоек и надежность крепления лесов к стене.

6.3. Состояние лесов должно ежедневно перед началом смены проверяться производителем работ или мастером, руководящим работами.

6.4. Настилы и лестницы лесов следует систематически очищать от мусора, остатков материалов, снега, наледи, а зимой посыпать песком.

6.5. Нагрузки на настилы лесов в процессе их эксплуатации не должны превышать допустимых пределов.

В случае необходимости увеличения или изменения расположения нагрузок:

- прочность лесов должна быть проверена расчетом;
- провести испытания лесов нагрузкой, на 25% превышающей указанную;
- составить акт о проведении испытаний.

6.6. При подаче материалов на леса башенным краном непосредственно к рабочим местам необходимо соблюдать следующие правила:

- во избежание ударов грузом по лесам, необходимо сначала

производить подъем груза и передвижение крана, а затем поворот

стрелы и плавное опускание груза;

- на лесах должен находиться сигнальщик, регулирующий подачу грузов подачей сигналов крановщику.

6.7. При подаче материалов на леса стационарным подъемником, каркас его должен крепиться к стене независимо от лесов.

7. УКАЗАНИЕ МЕР БЕЗОПАСНОСТИ

7.1. Леса должны быть надежно закреплены к стене по всей высоте. Произвольное снятие крепления лесов к стене не допускается.

7.2. Настил лесов должен иметь ровную поверхность.

7.2. Подъем людей на леса и спуск с них должен производиться

только по лестницам, с внутренней стороны секций.

7.3. На лесах должны быть вывешены плакаты со схемами перемещения людей, размещения грузов и величин допускаемых

нагрузок.

7.4. Подача на леса груза, превышающего допустимый проектом, запрещена.

7.5. Во избежание повреждения стоек, расположенных у проездов, необходима установка защитных устройств.

7.6. Линии электропередач, расположенные ближе 5 м от лесов, необходимо снять или заключить в деревянные короба.

7.7. Леса должны быть надежно заземлены и оборудованы грозозащитным устройством.

При монтаже и демонтаже лесов доступ людей в зону ведения работ, не занятых на этих работах, запрещен.

7.8. Кроме требований и мер безопасности настоящего паспорта необходимо также выполнять требования

СНиП 111 -4-80 «Техника безопасности в строительстве».

7.9. Кроме требований и мер безопасности настоящего паспорта необходимо также выполнять требования

СНиП 111 -4-80 «Техника безопасности в строительстве».

8. ТРАНСПОРТИРОВАНИЕ И ХРАНЕНИЕ

8.1. Транспортирование лесов может производиться транспортом любого вида, в соответствии с действующими для данного вида транспорта правилами перевозки грузов.

8.2. Перед транспортированием элементы лесов должны быть рассортированы по видам (рамы, помосты, стяжки, связи) и связаны в пакеты проволокой диаметром не менее 4 мм в две нитки.

со скруткой не менее 2-х витков, а мелкие детали должны быть упакованы в ящики.

8.3. Не допускается сбрасывать элемент лесов с транспортных средств при разгрузке.

8.4. Хранение лесов должно осуществляться по группе хранения ОД 4 в соответствии с ГОСТ 15150-69.

8.5. При длительном хранении элементы лесов должны быть уложены на подкладки, исключаящие соприкосновение их с грунтом.

8.6. Металлические поверхности лесов, не имеющие лакокрасочных покрытий при длительном хранении ДОЛЖНЫ подвергаться консервации солидолом С по ГОСТ 4366-75 или другой равноценной смазкой.

8.7. При транспортировании и хранении пакеты и ящики с элементами лесов могут быть уложены друг на друга не более чем в три яруса.

9. ГАРАНТИИ ИЗГОТОВИТЕЛЯ

Предприятие изготовитель гарантирует соответствие лесов требованиям настоящего паспорта при соблюдении потребителем условий эксплуатации, транспортирования и хранения.

10. СВИДЕТЕЛЬСТВО О ПРИЁМКЕ

Срок гарантии устанавливается 12 месяцев со дня
поступления потребителю.

Дата выпуска _____

Подпись лиц, ответственных за приёмку _____

М.П.

Примечание.

Форму заполняют на предприятии - изготовителе изделия.

СИСТЕМА СЕРТИФИКАЦИИ ГОСТ Р
ФЕДЕРАЛЬНОЕ АГЕНТСТВО ПО ТЕХНИЧЕСКОМУ РЕГУЛИРОВАНИЮ И МЕТРОЛОГИИ



СЕРТИФИКАТ СООТВЕТСТВИЯ

№ РОСС RU.НВ56.Н01274

Срок действия с 11.12.2019 по 10.12.2022

№ 0431724

ОРГАН ПО СЕРТИФИКАЦИИ

КА.RU.11НВ56

Орган по сертификации продукции ООО "Орион". Адрес: 600033, РОССИЯ, Владимирская обл, г Владимир, ул Сушевская, дом 37, помещение № 4. Телефон +7 4922494301, адрес электронной почты info@orion-cert.ru

ПРОДУКЦИЯ

Леса рамные строительные приставные: ЛРСР-10, ЛРСР-30, ЛРСР-40, ЛРСР-60,

ЛРСР-80, ЛРСР-100.

Вышка строительная: ВСП-0,7х1,6-250 (ВСП-1), ВСП-0,7х2,0-250 (ВСП-2), ВСП-1,2х1,6-250 (ВСП-3), ВСП-1,2х2,0х-250 (ВСП-4), ЭСП-1,6х1,6-250 (ВСП-5), ВСП-1,6х2,0-250 (ВСП-6), ВСП-2,0х2,0-250 (ВСП-7) Леса стоечные приставные: ЛХ-30-Л, ЛХ-40, ЛХ-40-УС, ЛХ-60, ЛХ-30-В, ЛХ-80-УС, ЛХ-100-В, ЛШ-50, ЛШ-100.

Леса стрелочные клиновые: ЛСК-60, ЛСК-100. Помост малярный. Кронштейн, Винтовая опора, Подпятник/бадмак (установочная яхта) для строительных лесов и вышек-тура. Согласно приложению бланк №0060882. Серийный выпуск.

код ОК

25.11.23.119

СООТВЕТСТВУЕТ ТРЕБОВАНИЯМ НОРМАТИВНЫХ ДОКУМЕНТОВ

ГОСТ 24258-88, ГОСТ 27321-87

код ТН ВЭД

ИЗГОТОВИТЕЛЬ

Общество с ограниченной ответственностью "ДИРС СТРОЙ". ОГРН: 1165074050668, ИНН:

5036155889, КПП: 503601001. Адрес: 142100, РОССИЯ, Московская обл, Подольск г, Бронницкая ул, дом №5, корпус Здание СКЛАД, офис 1, телефон/факс: 8(800)551-65-77; 8(499)390-79-36; 8(495)210-20-84, адрес электронной почты: info@ooodirs.ru.

СЕРТИФИКАТ ВЫДАН

Общество с ограниченной ответственностью "ДИРС СТРОЙ". ОГРН:

1165074050668, ИНН: 5036155889, КПП: 503601001. Адрес: 142100, РОССИЯ, Московская обл, Подольск г, Бронницкая ул, дом №5, корпус Здание СКЛАД, офис 1, телефон/факс: 8(800)551-65-77; 8(499)390-79-36; 8(495)210-20-84, адрес электронной почты: info@ooodirs.ru.

НА ОСНОВАНИИ

Протокол испытаний № 002/Q-11/12/19 от 11.12.2019 года, выданный Испытательной лабораторией Общества с ограниченной ответственностью "ТАНТАЛ" (аттестат аккредитации РОСС

RU.31578.04ОЛНО.ИЛ13)

ДОПОЛНИТЕЛЬНАЯ ИНФОРМАЦИЯ

Схема сертификации: 3с



Руководитель органа

подпись

Е.Г. Зонин

инициалы, фамилия

Эксперт

подпись

Р.С. Аникина

инициалы, фамилия

Сертификат не применяется при обязательной сертификации

ТОЛЬКО У НАС



ЗВОНОК



ДОСТАВКА



ПОЛУЧЕНИЕ



ОПЛАТА

OODIRS
ooodirs.ru
8(800)551-65-77
8(499)390-29-60

В ОДИН ДЕНЬ

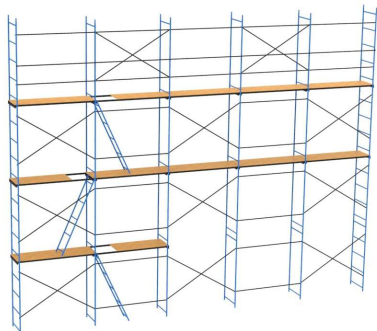

ЛЕСА РАМНЫЕ

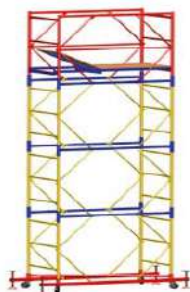

ВЫШКИ-ТУРА СТАЛЬНЫЕ

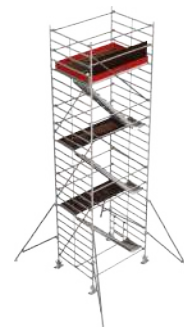

ВЫШКИ-ТУРА
АЛЮМИНИЕВЫЕ



ПОМОСТЫ КОМПАКТНЫЕ
до 2 м высотой



АЛЮМИНИЕВЫЕ
ЛЕСТНИЦЫ



ЛЕСТНИЦА-ПЛАТФОРМА



ХОМУТЫ КОВАННЫЕ
ОЦИНКОВАННЫЕ



ТРУБЧАТЫЕ
СНЕГОЗАДЕРЖАТЕЛИ



КРОВЕЛЬНОЕ
ОГРАЖДЕНИЕ



ВОДОСТОЧНАЯ СИСТЕМА



СЕТКА ФАСАДНАЯ;
ЗАЩИТНО-УЛАВЛИВАЮЩАЯ
СЕТКА



КАСКИ
МОНТАЖНЫЕ ПОЯСА
В НАЛИЧИИ